

--- MA.07.1 APOSTOLUTZA-REN MUGAKETA  
12.458 m<sup>2</sup>

ENERGIA ELEKTRIKOA  
GAUR EGUNGO AIREKO LINEA  
GAUR EGUNGO LINEA LURPERATUA  
MARTUTENEN TRANSFORMAZIO ZENTROA  
PROIEKTATUTAKO LINEA LURPERATUA  
IBERDROLA KUTXATILA  
BABES KUTXA EDO CPM

SUSTATZAILEA:  
INVERSIONES SARGASTE S.L.

## HIRIGINTZAKO JARDUKETA PROGRAMA

### MA.07.1 APOSTOLUTZA AZPIESPARRUA

PORTUTXO (MARTUTENE)  
DONOSTIA - SAN SEBASTIÁN

MARZO 2021eko MARTXOA

ZB PLANOA **II.6.3** PLANO Nº  
II. URBANIZAZIO AURREPROIEKTUA

HIRI ZERBITZU SAREAK - REDES DE SERVICIOS  
RED DE SUMINIST. DE ENERG. ELECTRICA  
ENERG. ELEKTRIKOAREN HORNID. SAREA

Eskala 1/1.000 Escala

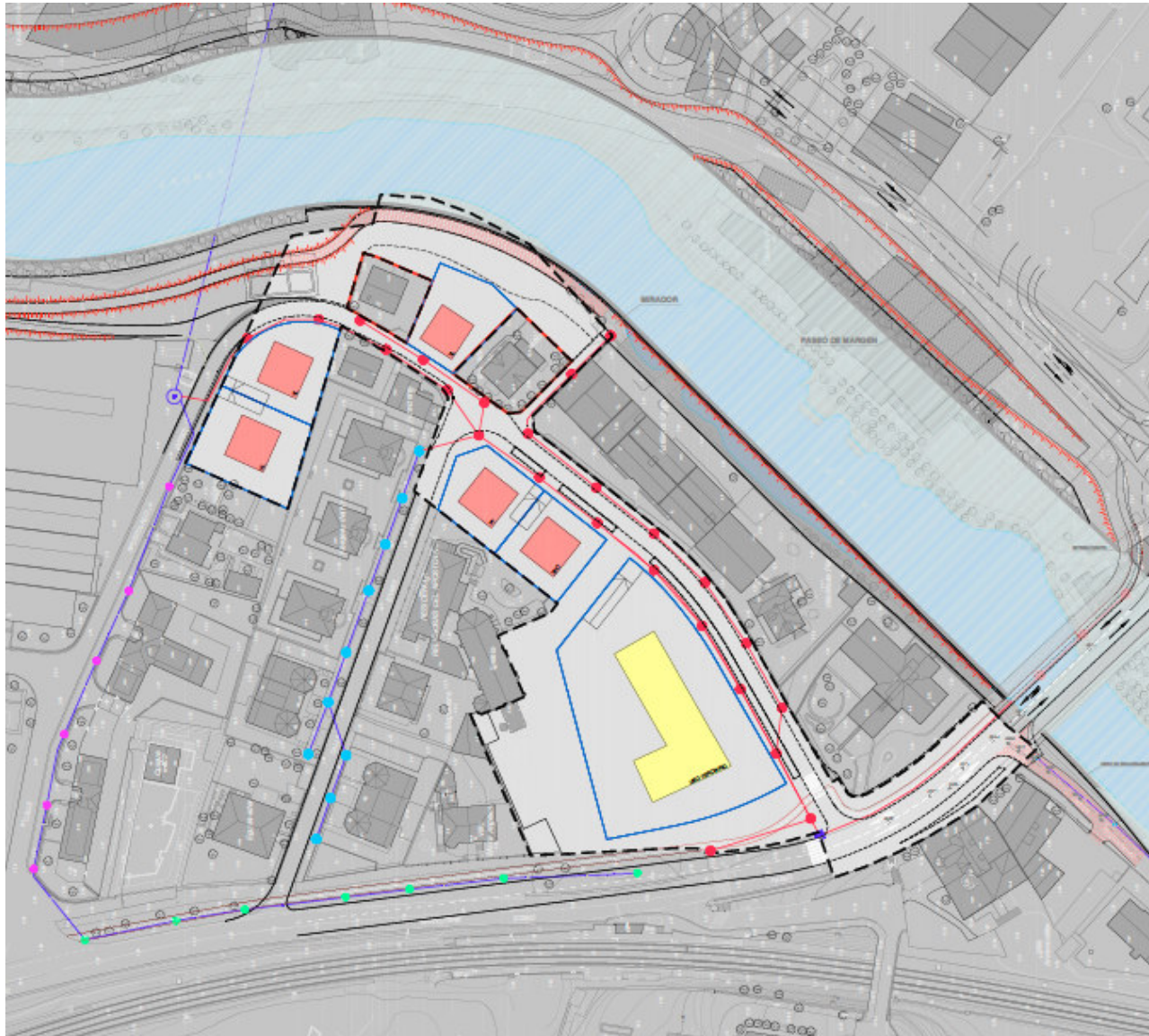

--- MA.07.1 APOSTOLUTZA-REN MUGAKETA  
12.458 m<sup>2</sup>

ARGITERIA PUBLIKOA  
AIREKO LINEA  
LINEA LURPERATUA  
ARGITERIA KOADROA  
SODIO ZUTABE SINPLEA 70w  
SODIO ZUTABE SINPLEA 100w  
SODIO ZUTABE SINPLEA 150w  
SODIO ZUTABE SINPLEA 250w  
LINEA LURPERATU BERRIA  
LED LUMINARIA BERRIA  
GURUTZATZE KUTXATILA 60x60

OHARRA: Urbanizazio proiektuan  
aztertu beharko da  
sodio lurrunezko luminarien ordez  
LED teknologia ezartzeko aukera.

#### INSTALAZIOAREN XEHETASUNAK

- Espalietako kanalizazioak  $\phi = 110$  mm-ko 2 hodiak izango dira.
- Galtzadako kanalizazioak  $\phi = 110$  mm-ko 4 hodiak izango dira.
- Kanalizazio hodia erdi zurruna izango da, kanpotik korrugatua.
- Eroaleak polobakarrak izango dira, 1000v-ra isolatuak.
- Lur sarea banakako pikak eta 35 mm-ko kobrezko sare mailatu orokorra erabiliz egingo da.

SUSTATZAILEA:  
INVERSIONES SARGASTE S.L.

## HIRIGINTZAKO JARDUKETA PROGRAMA

MA.07.1 APOSTOLUTZA  
AZPIESPARRUA

PORTUTXO (MARTUTENE)  
DONOSTIA - SAN SEBASTIÁN

MARZO 2021eko MARTXOA

ZB PLANOA **II.6.4** PLANO Nº

II. URBANIZAZIO AURREPROIEKTUA  
HIRI ZERBITZU SAREAK - REDES DE SERVICIOS  
RED DE ALUMBRADO PUBLICO  
ARGITATZE SARE PUBLIKOA

Eskala 1/1.000 Escala



--- MA.07.1 APOSTOLUTZA-REN  
MUGAKETA 12.458 m<sup>2</sup>

TELEKOMUNIKAZIOAK  
TELEFONO LINEA LURPERATUA  
TELEFÓNICAREN AZPIEGITURA  
LURPERATU BERRIA  
EUSKALTELEN AZPIEGITURA  
LURPERATU BERRIA

SUSTATZAILEA:  
INVERSIONES SARGASTE S.L.

HIRIGINTZAKO JARDUKETA  
PROGRAMA

MA.07.1 APOSTOLUTZA  
AZPIESPARRUA

PORTUTXO (MARTUTENE)  
DONOSTIA - SAN SEBASTIÁN

MARZO 2021eko MARTXOA

ZB PLANOA **II.6.5a** PLANO Nº

II. URBANIZAZIO AURREPROIEKTUA

HIRI ZERBITZU SAREAK - REDES DE SERVICIOS:

RED DE TELECOMUNICACIONES  
TELEKOMUNIKAZIOEN SAREA

Eskala 1/1.000 Escala

CANALIZACION 2T 110mm. TELEFONICA + 4T 125mm. EUSKALTEL

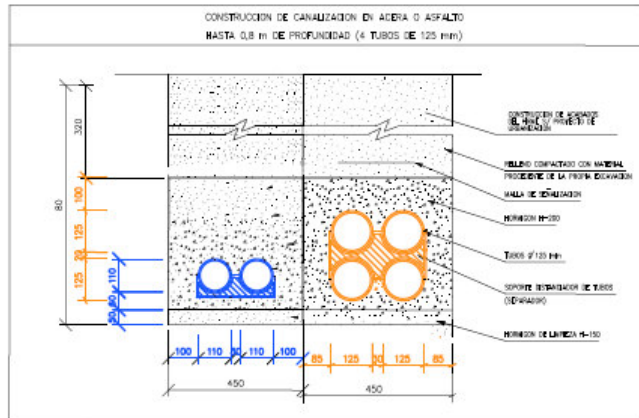

CANALIZACION 4T 110mm. TELEFONICA + 4T 125mm. EUSKALTEL

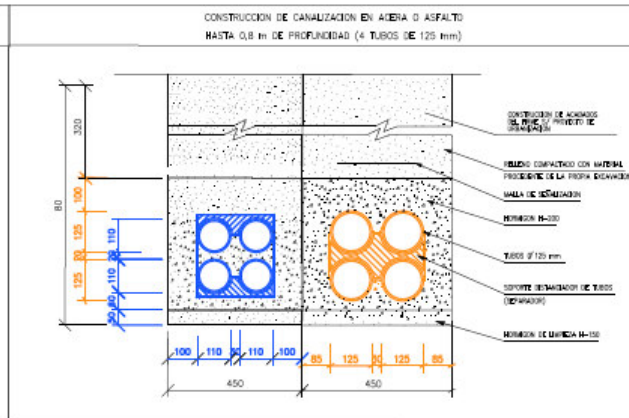

DETALLE ACOMETIDA A CADA ICT DESDE TELEFONICA Y EUSKALTEL

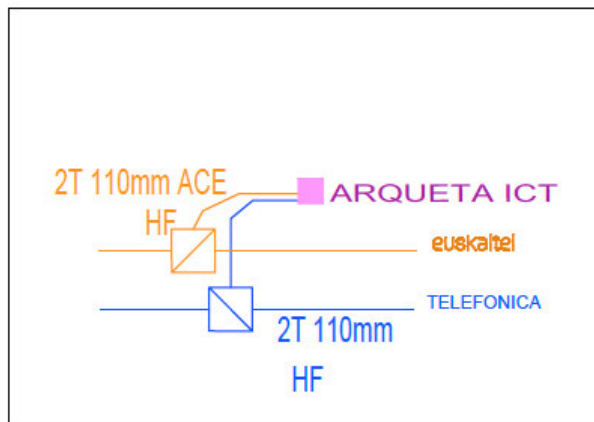

SUSTATZAILEA:  
INVERSIONES SARGASTE S.L.

HIRIGINTZAKO JARDUKETA  
PROGRAMA  
MA.07.1 APOSTOLUTZA  
AZPIESPARRUA  
PORTUTXO (MARTUTENE)  
DONOSTIA - SAN SEBASTIÁN

MARZO 2021eko MARTXOA

ZB PLANOA **II.6.5b** PLANO Nº  
II. URBANIZAZIO AURREPROIEKTUA

HIRI ZERBITZU SAREAK - REDES DE SERVICIOS:

RED DE TELECOMUNICACIONES  
TELEKOMUNIKAZIOEN SAREA

Eskala 1/1.000 Escala

MARCO Y TAPA DE ARQUETA PREFABRICADA TIPO HF

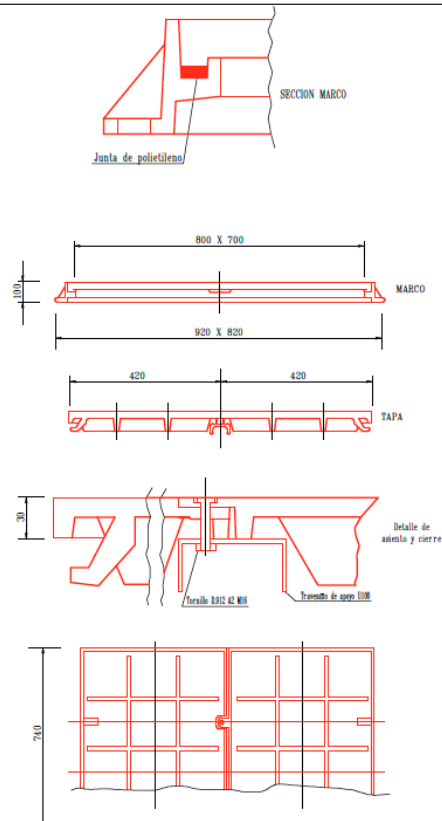

ARQUETA PREFABRICADA TIPO HF

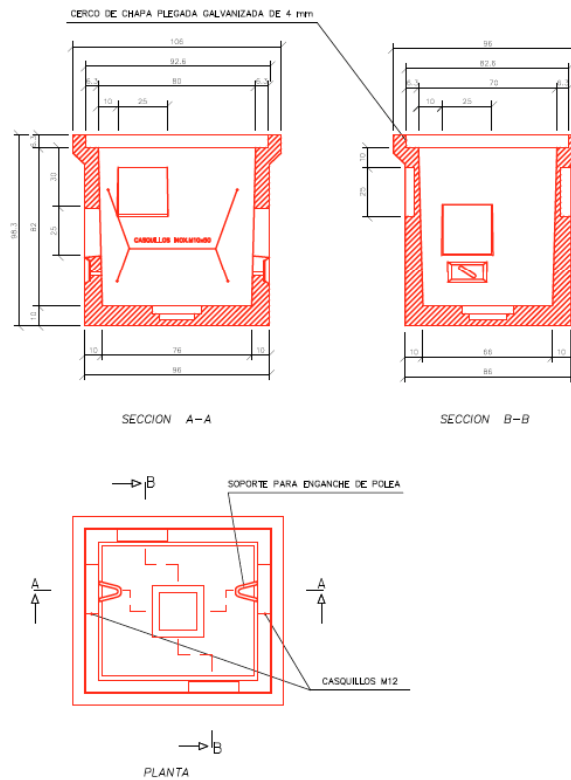

SUSTATZAILEA:  
INVERSIONES SARGASTE S.L.

HIRIGINTZAKO JARDUKETA PROGRAMA  
MA.07.1 APOSTOLUTZA AZPIESPARRUA  
PORTUTXO (MARTUTENE)  
DONOSTIA - SAN SEBASTIÁN

MARZO 2021eko MARTXOA

ZB PLANOA **II.6.5c** PLANO Nº

II. URBANIZAZIO AURREPROIEKTUA

HIRI ZERBITZU SAREAK - REDES DE SERVICIOS:

RED DE TELECOMUNICACIONES  
TELEKOMUNIKAZIOEN SAREA

Eskala 1/500 Escala

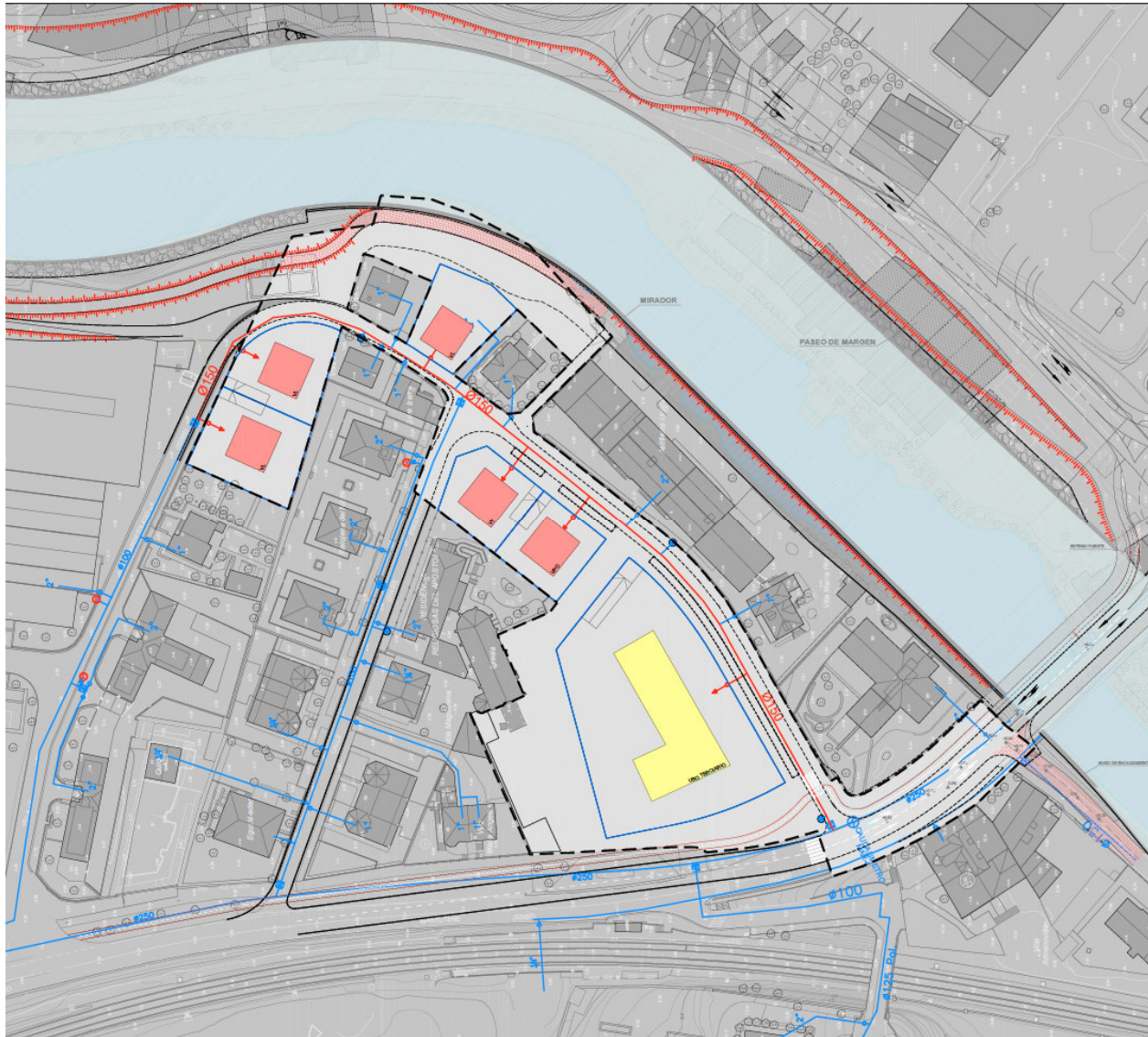

--- MA.07.1 APOSTOLUTZA-REN MUGAKETA  
12.458 m<sup>2</sup>

GAS BANAKETA  
GAUR EGUNGO PRESIO TXIKIKO LINEA LURPERATUA  
ERREGISTROA  
KANALIZAZIO PROIEKTATUA  
GASA MOZTEKO BALBULA  
HARGUNEA

SUSTATZAILEA:  
INVERSIONES SARGASTE S.L.

HIRIGINTZAKO JARDUKETA  
PROGRAMA  
MA.07.1 APOSTOLUTZA  
AZPIESPARRUA  
PORTUTXO (MARTUTENE)  
DONOSTIA - SAN SEBASTIÁN

MARZO 2021eko MARTXOA

ZB PLANOA **II.6.6** PLANO Nº

II. URBANIZAZIO AURREPROIEKTUA

HIRI ZERBITZU SAREAK - REDES DE SERVICIOS

RED DE SUMINISTRO DE GAS  
GAS HORNIDURAKO SAREA

Eskala 1/1.000 Escala

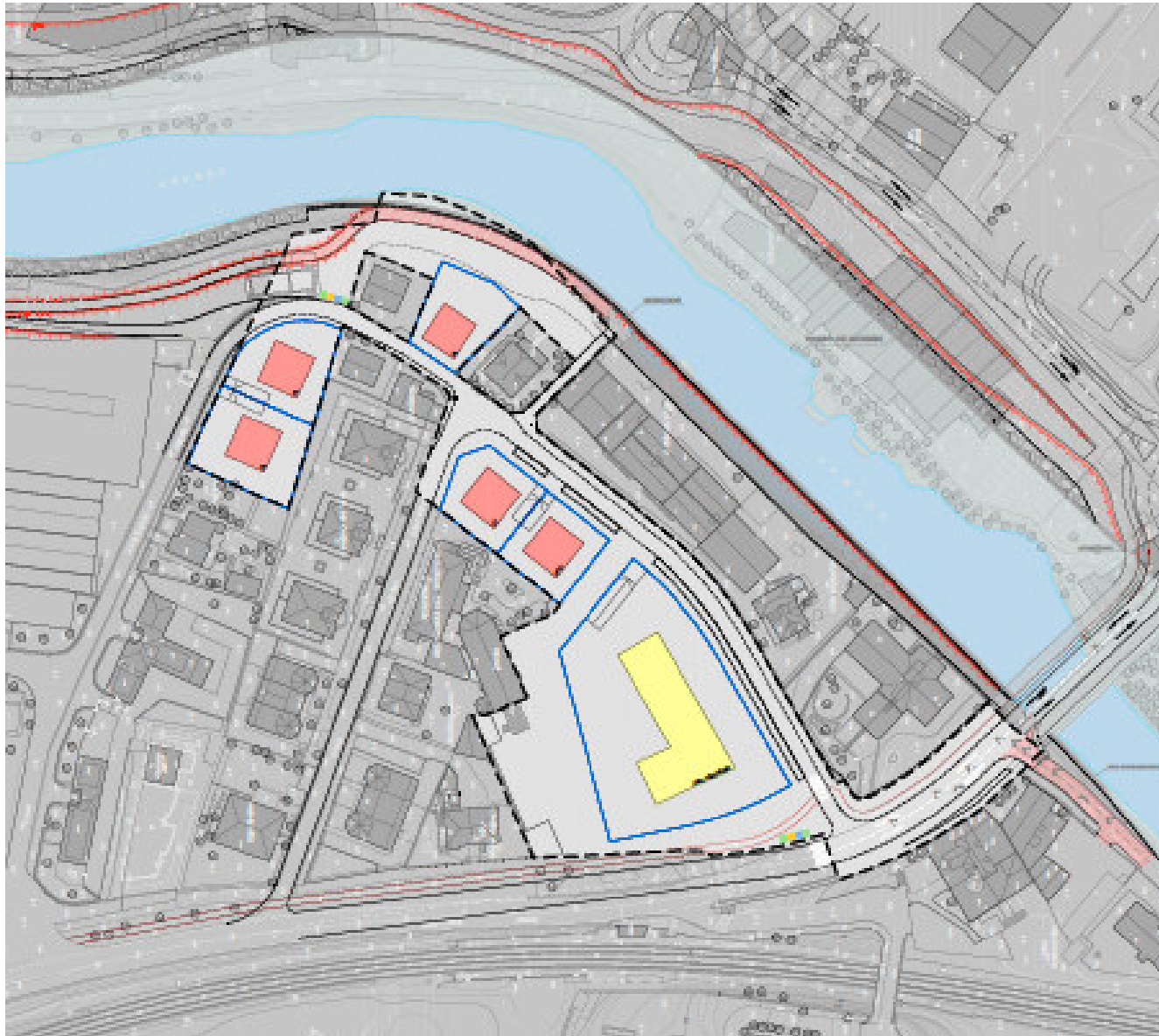

--- MA.07.1 APOSTOLUTZA-REN  
MUGAKETA 12.458 m<sup>2</sup>

GAINAZALEKO EDUKIONTZIAK  
HONDAKIN ORGANIKOAK  
PAPERA/KARTOIA  
ONTZIAK (PLASTIKOA)  
BEIRA

SUSTATZAILEA:  
INVERSIONES SARGASTE S.L.

## HIRIGINTZAKO JARDUKETA PROGRAMA

### MA.07.1 APOSTOLUTZA AZPIESPARRUA

PORTUTXO (MARTUTENE)  
DONOSTIA - SAN SEBASTIÁN

MARZO 2021eko MARTXOA

ZB PLANOA **II.6.7** PLANO Nº

II. URBANIZAZIO AURREPROIEKTUA

HIRI ZERBITZU SAREAK - REDES DE SERVICIOS  
RED DE RECOGIDA RESIDUOS URBANOS  
HIRI HONDAKINEN BILKETA SAREA

Eskala 1/1.000 Escala